

DOGA

rivestimenti per zoccolature

ORIZZONTI

rivestimenti per facciate

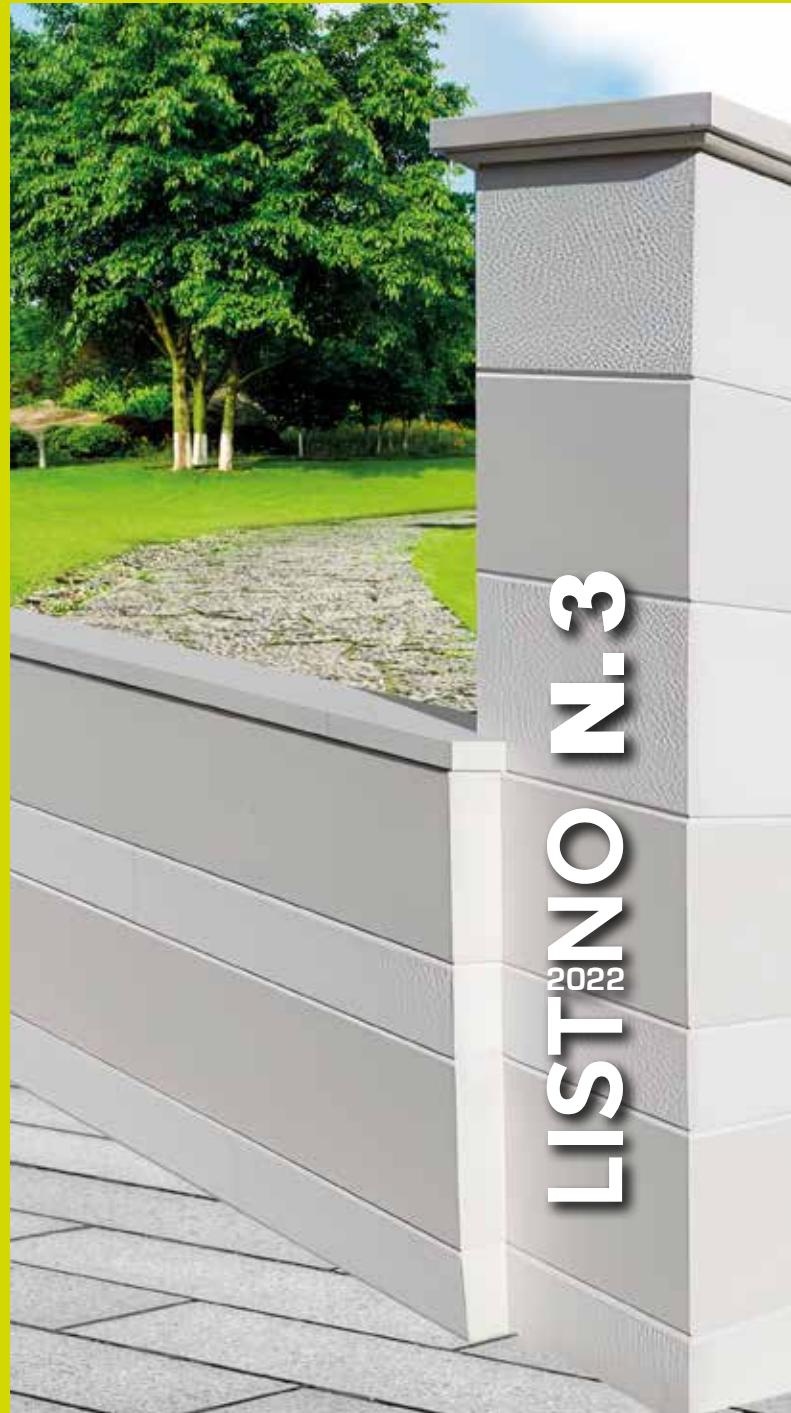

LISTINO N.3
2022

 **IMER**[®]

INDUSTRIA MANUFATTI PER L'EDILIZIA

TÜV
AUSTRIA
EN ISO 9001:2015
No.: 20001210004370



L'ECCELLENZA
FRA NATURA,
QUALITÀ
E TECNOLOGIA.

Nuovi Orizzonti nel campo dei Rivestimenti...

DOGA e **ORIZZONTI**, due ulteriori innovazioni nel campo dei rivestimenti, frutto del nostro continuo orientamento verso l'ideazione di nuovi prodotti capaci di unire efficienza, funzionalità ed eleganza.

Efficienza per l'elevata resistenza all'usura e agli agenti atmosferici, a protezione di pareti esterne; funzionalità per la facile applicazione; eleganza per la texture similmarmo e lo spessore sottile che lo rendono, anche, un accattivante elemento decorativo.

SUPER PRESSATO



**FINITURA
SIMILMARMO
SUPERLEVIGATO**



IDROFUGATO



ANTIGELIVO



VELOCE

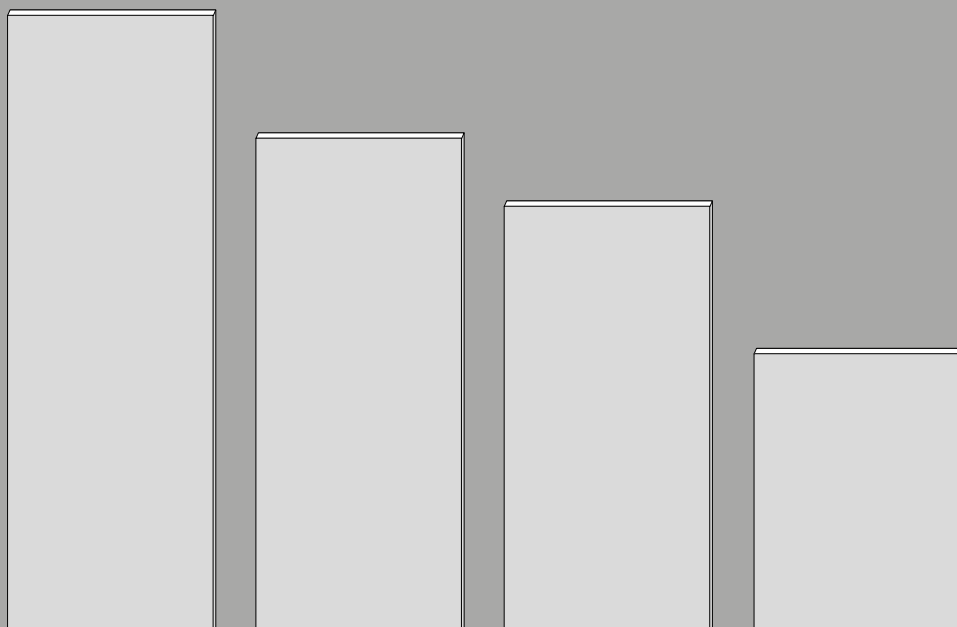

DOGA

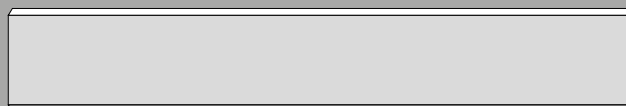
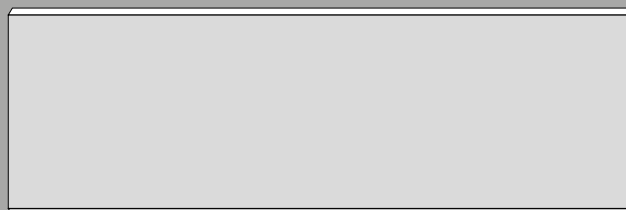

ORIZZONTI

30 ANNI DI INNOVAZIONE...

30 anni di Esperienza e Know-how nella produzione e lavorazione di manufatti per l'edilizia, fanno di **IMER Srl** un'azienda fortemente orientata alla **eccellenza del Prodotto e del Servizio**, nell'ottica di proficue relazioni con il mercato nazionale ed Internazionale.

Sabbie da pietre naturali, graniglie marmoree: solo **materiali naturali rigorosamente selezionati per prodotti di alto profilo qualitativo ed estetico** in grado di rispondere alle richieste e alle necessità di un mercato sempre più esigente e qualificato. Questi i Valori su cui **IMER** plasma la sua Mission.

L'alto standard qualitativo è una costante della sua produzione, grazie all'**accurata selezione**

delle materie prime "locali", all'applicazione dei più aggiornati metodi di produzione e lavorazione, alle tecniche di lavorazione manuale che scaturiscono dal bagaglio di esperienza e Know-how maturati in 30 anni di attività, ad un'**organizzazione strutturata** ed un **Team qualificato** che assicurano qualità ed efficienza dai reparti produttivi, della rete commerciale e distributiva.

Asset concreti che determinano il vantaggio competitivo di **IMER Srl** - azienda certificata ISO 9001 - e gli garantiscono capacità produttiva, controllo di qualità e manufatti di pregevole fattura, funzionali e pratici in termini di applicazione e di manutenzione, prodotti unici per la cura in fase di rifinitura.



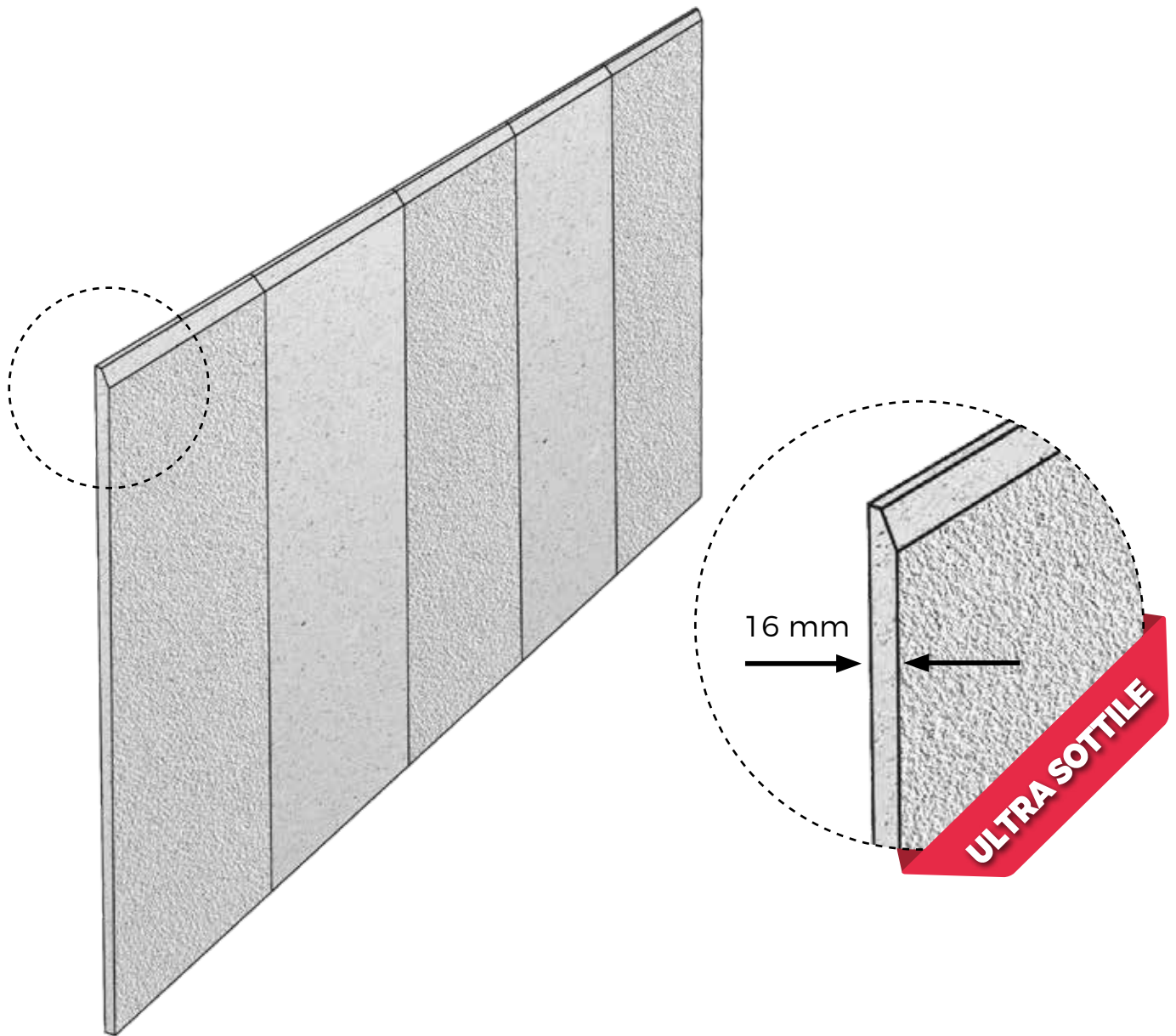

GRIGIO
PERLACEO



BIANCO
ROCCIA



GIALLO
TUFO

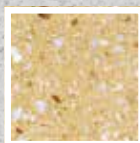

FINITURA
LEVIGATA

GRIGIO
PERLACEO



BIANCO
ROCCIA



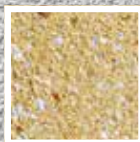

GIALLO
TUFO



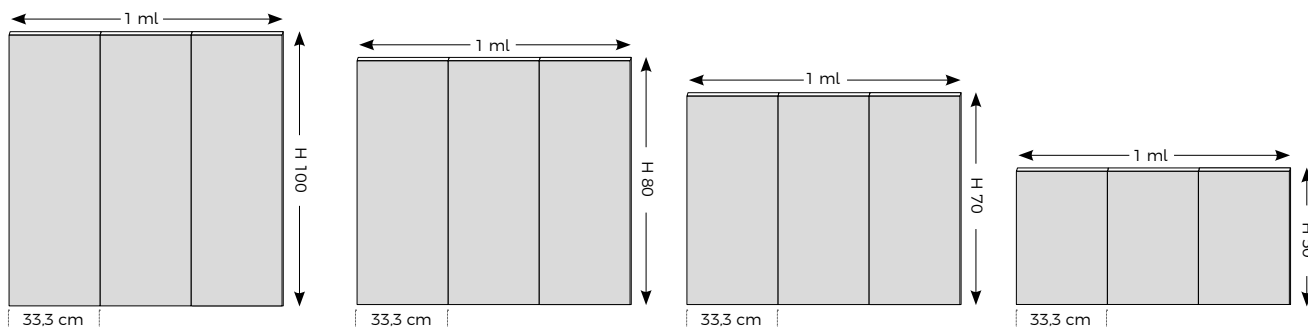





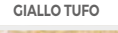



FINITURA
BOCCIARDATA

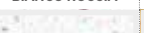
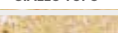

I prezzi si intendono al netto della vigente IVA

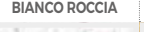
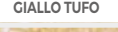
ART.	COD.	MIS.	Peso a pz.	CASSA		Costo in € per ML (3 pz.)		
				ML	Pz	GRIGIO PERLACEO	BIANCO ROCCIA	GIALLO TUFO
DOGA H 100 LEVIGATA	DG/100/LV	33,3x100 (h)	10,750	42	126	 45,80	 47,50	 50,70
DOGA H 80 LEVIGATA	DG/80/LV	33,3x80 (h)	8,750	42	126	 40,10	 41,20	 44,10
DOGA H 70 LEVIGATA	DG/70/LV	33,3x70 (h)	6,750	42	126	 37,20	 38,40	 41,30
DOGA H 50 LEVIGATA	DG/50/LV	33,3x50 (h)	5,400	66	198	 24,60	 25,50	 27,00

I prezzi si intendono al netto della vigente IVA

ART.	COD.	MIS.	Peso a pz.	CASSA		Costo in € per ML (3 pz.)		
				ML	Pz	GRIGIO PERLACEO	BIANCO ROCCIA	GIALLO TUFO
DOGA H 100 BOCCIARDATA	DG/100/BC	33,3x100 (h)	10,700	42	126	 53,20	 55,00	 58,10
DOGA H 80 BOCCIARDATA	DG/80/BC	33,3x80 (h)	8,600	42	126	 47,50	 48,60	 51,50
DOGA H 70 BOCCIARDATA	DG/70/BC	33,3x70 (h)	6,600	42	126	 44,60	 45,80	 48,60
DOGA H 50 BOCCIARDATA	DG/50/BC	33,3x50 (h)	5,250	66	198	 28,30	 29,20	 30,60

ORIZZONTI

rivestimenti per facciate

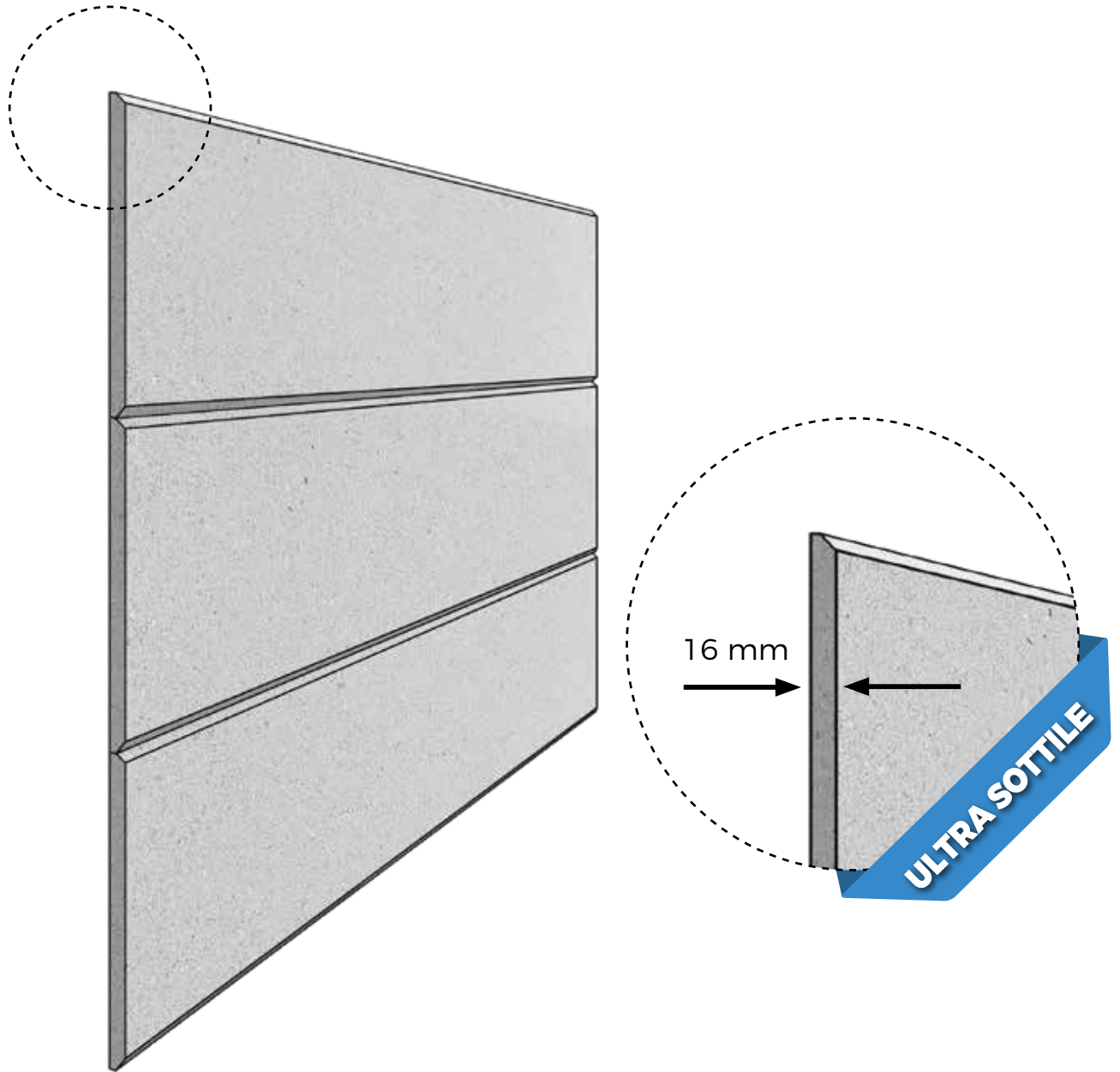

GRIGIO
PERLACEO



BIANCO
ROCCIA



GIALLO
TUFO



FINITURA
LEVIGATA

GRIGIO
PERLACEO



BIANCO
ROCCIA





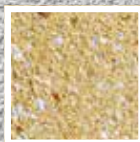

GIALLO
TUFO

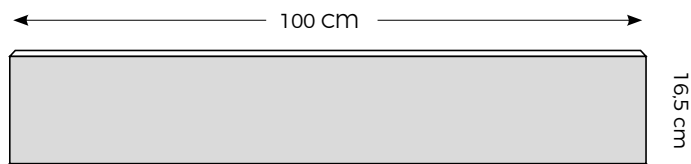

FINITURA
BOCCIARDATA

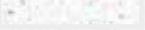
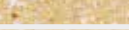



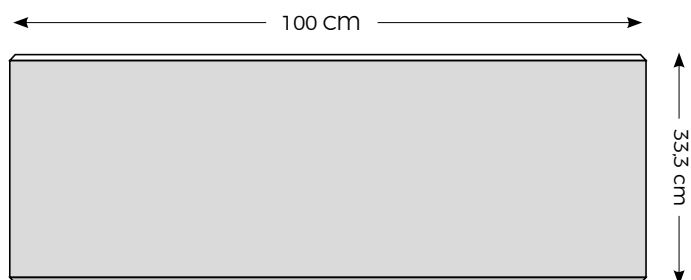

I prezzi si intendono al netto della vigente IVA

ART.	COD.	MIS.	Peso a pz.	CASSA		Costo in € per Mq (6 pz.)		
				Mq	Pz	GRIGIO PERLACEO	BIANCO ROCCIA	GIALLO TUFO
ORIZZONTI H 16,5 LEVIGATO	OR/16,5/LV	100x16,5 (h)	5,300	42	252			
						66,30	68,00	70,00
ORIZZONTI H 16,5 BOCCIARDATO	OR/16,5/BC	100x16,5 (h)	5,350	42	252			
						73,70	75,40	77,50



I prezzi si intendono al netto della vigente IVA

ART.	COD.	MIS.	Peso a pz.	CASSA		Costo in € per Mq (3 pz.)		
				Mq	Pz	GRIGIO PERLACEO	BIANCO ROCCIA	GIALLO TUFO
ORIZZONTI H 33,3 LEVIGATO	OR/33,3/LV	100x33,3 (h)	10,750	42	126			
						45,80	47,50	50,70
ORIZZONTI H 33,3 BOCCIARDATO	OR/33,3/BC	100x33,3 (h)	10,700	42	126			
						53,20	55,00	58,10

ACCESSORI

LISTELLO ELITE in cemento levigato e idrofugato per esterni

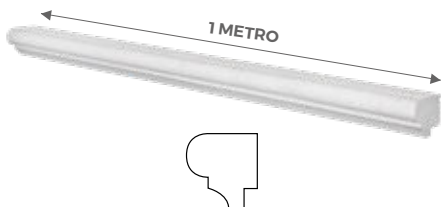

1 pezzo per ML posato

I prezzi si intendono al netto della vigente IVA

ART.	MIS. Cm	Peso a pz. Kg	PEDANA		Costo in € per pz.		
			ML	Pz	GRIGIO PERLACEO	BIANCO ROCCIA	GIALLO TUFO
TS/EL/01	100x5,5x4,5	4,5	120	120	20,50	21,90	24,10

LISTELLO EVO in cemento levigato e idrofugato per esterni

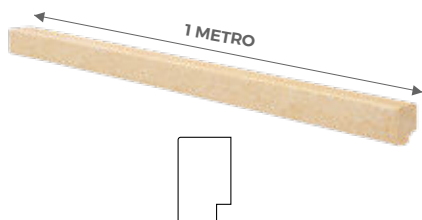

1 pezzo per ML posato

I prezzi si intendono al netto della vigente IVA

ART.	MIS. Cm	Peso a pz. Kg	PEDANA		Costo in € per pz.		
			ML	Pz	GRIGIO PERLACEO	BIANCO ROCCIA	GIALLO TUFO
TS/EV/01	100x5x2,5	2,5	120	120	20,50	21,90	24,10



AVVERTENZE ED INDICAZIONI DI POSA E MANUTENZIONE GENERALE

Per una ottimale durata dei rivestimenti nel tempo, è consigliabile, effettuare, dopo la messa in opera, un trattamento protettivo dell'intera superficie esposta alle intemperie, qualsiasi esse siano, con un prodotto idrorepellente/traspirante di qualità specifico per l'esterno, che garantisca la protezione dalle stesse. Assicurarsi che tale protettivo sia steso anche sugli stucchi. Il protettivo deve essere trasparente, steso uniformemente secondo le istruzioni del produttore. Pulire il rivestimento accuratamente prima della stesura sugli stucchi, assicurandovi che non vi sia sporco in genere.

I nostri manufatti, essendo prodotti con inerti naturali, provenienti da cave della nostra zona, potrebbero avere delle leggere stonalizzazioni, pertanto non si può considerare un difetto la presenza di lievi variazioni di colore.

I reclami possono essere presentati solo prima che il materiale venga messo in opera. In ogni caso, la nostra responsabilità si limita alla sola sostituzione dei prodotti riconosciuti difettosi e non riguarda le spese di posa e rimozione.

INDICAZIONI GENERICHE DI POSA

Preparazione della superficie di posa: 1) pulire il muro con acqua corrente, dopo aver rimosso eventuali incrostazioni e/o impurità; 2) attendere l'asciugatura del fondo; 3) rimuovere accuratamente polveri e residui; 4) accertarsi che non siano presenti dislivelli nella parte superiore del muro di posa, tipo "creste" di calcestruzzo o quant'altro.

Posa in opera: 1) è sconsigliata la posa a malta cementizia classica, potrebbe provocare senz'altro il distacco del rivestimento nel corso degli anni; 2) utilizzare collanti appositi per esterno, seguendo le istruzioni del produttore; 3) assolutamente non utilizzare malta cementizia classica come stucco. **Sicurezza:** adottare i dispositivi e le norme di sicurezza generali vigenti al momento della posa.



INDUSTRIA MANUFATTI PER L'EDILIZIA

IMER srl

Zona Industriale

73024 Maglie (Le) - ITALY

Tel. / Fax +39 0836 423507

Tel. +39 0836 315814

info@imeritalia.it

imeritalia.it

Azienda certificata
UNI EN ISO 9001:2015

TÜV
AUSTRIA
EN ISO 9001:2015
N. 2001210004370

